

Panasonic®

Anleitung zur Systemeinrichtung

Heimnetzwerkssystem
Basisstation

Modellbez. **KX-HNB600G**



Vielen Dank, dass Sie sich für den Kauf eines Panasonic-Produkts entschieden haben.

In diesem Dokument wird die Konfiguration der Basisstation und der Zugriff darauf mit einem mobilen Gerät erklärt. Diese Schritte müssen ausgeführt werden, bevor Sie das System verwenden können.

Weitere Informationen zur Verwendung des Systems finden Sie in der Bedienungsanleitung (Seite 18).

Bitte lesen Sie dieses Dokument durch, bevor Sie das Gerät in Betrieb nehmen und bewahren Sie es als zukünftige Referenz gut auf.

Inhalt

Einführung

Zubehör-Informationen	3
Erweiterung des Panasonic Heimnetzwerkssystem	4

Wichtige Informationen

Hinweise zum System	6
Für Ihre Sicherheit	6
Wichtige Sicherheitshinweise	7
Sicherheitsmaßnahmen	7
Für eine optimale Leistung	8
Weitere Hinweise	9

Installation

Bezeichnungen und Funktionen der Teile	11
LED-Anzeige	11
Anschlüsse	12
Wi-Fi®-Einstellungen	13
Registrieren eines weiteren mobilen Geräts	16
Registrieren anderer Geräte an der Basisstation	17

Anhang

Reichweite der drahtlosen Kommunikation (DECT)	18
Zugriff auf Bedienungsanleitung	18
Wandmontage	19
Technische Daten	21
Hinweis zu Open-Source-Software	21
Software-Informationen	21

Zubehör-Informationen

Mitgeliefertes Zubehör

Nr.	Zubehör/Teilenummer	Menge
①	Netzteil/PNLV236CE	1
②	Telefonkabel	1
③	Wandhalterung	1

■Für KX-HNB600SL

Nr.	Zubehör/Teilenummer	Menge
④	Telefonstecker	1



Optionales Zubehör

microSD-Karte (nicht mitgeliefert)

In die Basisstation muss eine handelsübliche microSD-Karte eingesetzt werden, um Bilder von Kameras aufzeichnen zu können. Die folgenden Typen von microSD-Karten werden unterstützt.

- microSD-/SDHC-Karte: Bis zu 32 GB

Weitere Hinweise

- Design und Spezifikationen können ohne Ankündigung geändert werden.
- Die in dieser Bedienungsanleitung verwendeten Abbildungen können vom eigentlichen Produkt geringfügig abweichen.

Warenzeichen

- Das microSDHC Logo ist eine Marke von SD-3C, LLC.
- iPhone und iPad sind eingetragene Marken der Apple Inc. in den USA und anderen Ländern.
- iPad mini ist eine eingetragene Marke der Apple Inc. in den USA und anderen Ländern.
- Android und Google Play sind registrierte Marken oder Marke von Google Inc.
- Microsoft, Windows und Internet Explorer sind eingetragene Marken oder Marken der Microsoft Corporation in den USA und/oder anderen Ländern.
- Wi-Fi, WPA und WPA2 sind eingetragene Marken der Wi-Fi Alliance.
- Alle anderen hier erwähnten Warenzeichen sind das Eigentum der jeweiligen Unternehmen.

Hinweis

- Die Basisstation unterstützt microSD- und microSDHC-Speicherkarten. In diesem Dokument wird der Begriff "microSD-Karte" als allgemeine Bezeichnung für alle unterstützten Karten verwendet.





Einführung

Erweiterung des Panasonic Heimnetzwerksystem

Das Panasonic Heimnetzwerksystem ist ein drahtloses System, mit dem Sie ein leistungsstarkes Netzwerk aus Geräten, wie zum Beispiel Kameras, Sensoren und Smart Plugs, aufbauen und alle Geräte mit einer bedienungsfreundlichen App steuern können.

Unten werden kompatible Geräte beschrieben. Informationen zur Home Network-App finden Sie in der Bedienungsanleitung (Seite 18).

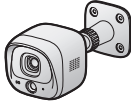
Die maximale Anzahl von Geräten für jeden Gerätetyp ist nachfolgend aufgeführt.

<p>Digitales schnurloses Mobilteil (KX-HNH100: max. 6*1)</p> <ul style="list-style-type: none">• Tätig und empfängt Anrufe über Ihren Festnetzanschluss• Kann zum Ändern des Scharfschaltungsmodus des Systems verwendet werden• Zeigt den Systemstatus an• Empfängt eine Benachrichtigung, wenn Sensoren ausgelöst werden	
<p>Innenkamera (KX-HNC200: max. 4*2)</p> <ul style="list-style-type: none">• Vollfarbkamera und eingebautes Mikrofon zur Live-Überwachung und Aufzeichnung• Mit integriertem visuellen Sensor, Audiosensor und Temperatursensor können andere Aktionen (Kameraaufzeichnung, Einschalten eines Lichts usw.) ausgelöst werden• Integriertes Mikrofon und Lautsprecher für Gegenseprechverkehr	
<p>Außenkamera (KX-HNC600: max. 4*2)</p> <ul style="list-style-type: none">• Vollfarbkamera mit integriertem Mikrofon zur Live-Überwachung und Aufzeichnung• Mit integriertem visuellen Sensor und Infrarotsensor können andere Aktionen (Kameraaufzeichnung, Einschalten eines Lichts usw.) ausgelöst werden• Integriertes Mikrofon und Lautsprecher für Gegenseprechverkehr• Spritzwassergeschütztes Design für dauerhaften Einsatz im Freien	
<p>Fenster-/Türsensor (KX-HNS101: max. 50*2)</p> <ul style="list-style-type: none">• Erkennt, wenn das entsprechende Fenster oder die entsprechende Tür geöffnet wird• Kann verwendet werden, um andere Ereignisse (Kameraaufzeichnung, Einschalten eines Lichts usw.) auszulösen	
<p>Bewegungssensor (KX-HNS102: max. 50*2)</p> <ul style="list-style-type: none">• Erkennt Bewegungen in der Umgebung• Kann verwendet werden, um andere Ereignisse (Kameraaufzeichnung, Einschalten eines Lichts usw.) auszulösen	

Einführung

Smart Plug (KX-HNA101: max. 50*2)

- Kann mit dem Mobilteil oder der Home Network-App, durch Sensorauslösung oder nach einem Plan ein- und ausgeschaltet werden
- Eingebauter Überstrom- und Überleistungsschutz für zusätzliche Sicherheit
- Der Stromverbrauch wird zu Ihrer Information protokolliert
- Die Verfügbarkeit von Smart Plugs variiert je nach Region. Weitere Informationen erhalten Sie von Ihrem Panasonic-Fachhändler.
- Die Ausführung von Smart Plugs variiert je nach Region.
- Abgebildetes Modell: KX-HNA101EX1.



- *1 Optionale Mobilteile können eine andere Farbe haben als das als Teil eines vorkonfigurierten Pakets mitgelieferte Mobilteil.
- *2 Es können insgesamt 6 schnurlose Mobilteile, 4 Kameras und 50 andere Geräte (Bewegungssensoren, Fenster-/Türsensoren, Smart Plugs usw.) in der Basisstation registriert werden.

Die Produktpalette für das Heimnetzwerkssystem wächst!

Sie können sich auf neue Geräte freuen, mit denen Ihr Heimnetzwerkssystem noch nützlicher und bequemer wird.

Informationen zu den neuesten Geräten und Angeboten finden Sie auf der folgenden Website.

Deutschland: www.panasonic.de

Schweiz: www.panasonic.ch

Mobile Geräte

Ihre mobilen Geräte: max. 8*1

Sie können das System erweitern, indem Sie die Home Network-App auf Ihren mobilen Geräten (Smartphones, Tablets usw.) installieren und die mobilen Geräte an der Basisstation registrieren. Weitere Informationen zur Home Network-App finden Sie auf Seite 13.

Hinweis:

- Sie müssen die Wi-Fi-Einstellungen der Basisstation konfigurieren, bevor Sie die App verwenden können.

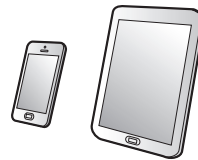

- *1 8 mobile Geräte können in der Basisstation registriert werden, jedoch können nur die ersten 4 mobilen Geräte die Telefonfunktionen verwenden.

Wichtige Informationen

Hinweise zum System

- Dieses System ist ein Zusatzsystem; es ist nicht dafür vorgesehen, vollständigen Schutz vor Sachschäden zu bieten. Panasonic haftet nicht für den Fall, dass Sachschäden auftreten, während dieses System in Betrieb ist.
- Die drahtlosen Funktionen des Systems sind Störungen ausgesetzt, daher kann die Funktion nicht in allen Situationen garantiert werden. Panasonic haftet nicht für Verletzungen oder Sachschäden, die bei Fehlern oder Ausfall der drahtlosen Kommunikation auftreten.

Für Ihre Sicherheit

Lesen Sie diesen Abschnitt vor Inbetriebnahme des Produkts sorgfältig durch, um ernsthafte bzw. lebensgefährliche Verletzungen oder Sachbeschädigungen zu vermeiden und einen ordnungsgemäßen und sicheren Betrieb zu gewährleisten.

WARNUNG

Stromanschluss

- Verwenden Sie nur die am Produkt angegebene Stromquelle.
- Achten Sie darauf, dass Netzsteckdosen und Verlängerungskabel nicht überlastet werden. Andernfalls können Feuer oder elektrischer Schlag die Folge sein.
- Das Netzteil/den Netzstecker vollständig in die Steckdose einsetzen. Nichtbeachten kann elektrische Schläge und/oder übermäßige Wärme verursachen und zu Bränden führen.
- Entfernen Sie regelmäßig Staub usw. vom Netzteil/Netzstecker, indem Sie den Netzstecker aus der Steckdose ziehen und Netzteil und -stecker mit einem trockenen Tuch abwischen. Staub, der sich angesammelt hat, kann fehlerhafte Isolierung durch Feuchtigkeit usw. verursachen und zu Bränden führen.
- Ziehen Sie den Netzstecker des Produkts aus der Steckdose, wenn es Rauch entwickelt, einen anomalen Geruch verströmt oder ungewöhnliche Geräusche von sich gibt. Diese Bedingungen können Brände oder elektrische

Schläge auslösen. Warten Sie, bis das Gerät nicht mehr raucht, und wenden Sie sich an eine autorisierte Kundendienststelle.

- Ziehen Sie den Netzstecker aus der Steckdose und berühren Sie nicht die Innenseite des Produkts, wenn das Gehäuse geöffnet wurde. Andernfalls besteht die Gefahr eines elektrischen Schlags.
- Berühren Sie den Netzstecker nie mit nassen Händen. Andernfalls besteht die Gefahr eines elektrischen Schlags.
- Schließen Sie keine Geräte an, die nicht zugelassen sind.

Installation

- Um Feuer und elektrische Schläge zu vermeiden, sollten Sie dieses Gerät niemals Regen oder Feuchtigkeit aussetzen.
- Stellen Sie das Produkt nicht in der Nähe automatisch gesteuerter Geräte, wie zum Beispiel Automatiktüren oder Feuermeldern, auf und verwenden Sie es nicht in der Nähe solcher Geräte. Von dem Produkt abgegebene Funkwellen können Fehlfunktionen anderer Geräte verursachen und damit zu Unfällen führen.
- Sorgen Sie dafür, dass das Netzteilkabel oder Telefonkabel nicht unter Zug stehen oder verbogen werden und dass keine schweren Gegenstände auf ihnen abgestellt werden.
- Bewahren Sie Kleinteile, wie zum Beispiel microSD-Karten, außerhalb der Reichweite von Kindern auf. Es besteht das Risiko des Verschluckens. Suchen Sie bei Verschlucken sofort einen Arzt auf.

Vorsichtsmaßnahmen

- Ziehen Sie den Netzstecker des Produkts vor der Reinigung aus der Netzsteckdose. Verwenden Sie keine Reinigungsflüssigkeiten oder Reinigungssprays.
- Bauen Sie das Produkt nicht auseinander.
- Halten Sie jedwede Flüssigkeiten (Putzmittel, Reinigungsmittel usw.) fern vom Stecker des Telefonkabels. Sonst könnte ein Feuer entstehen. Falls der Stecker des Telefonkabels nass wird, entfernen Sie ihn sofort von der Wandsteckdose, und verwenden Sie ihn nicht.
- Stecken Sie niemals Metallobjekte in das Produkt. Wenn Metallobjekte in das Produkt gelangen, schalten Sie den Netzschalter aus

Wichtige Informationen

und wenden Sie sich an ein autorisiertes Service-Center.

Medizinische Informationen

- Wenden Sie sich an den Hersteller Ihrer persönlichen medizinischen Geräte, wie zum Beispiel Herzschrittmacher oder Hörgerät, um zu erfahren, ob diese ausreichend gegen externe Hochfrequenzenergie abgeschirmt sind. DECT-Funktionen arbeiten im Bereich zwischen 1,88 GHz und 1,90 GHz mit einer maximalen Übertragungsleistung von 250 mW. Wi-Fi-Funktionen arbeiten im Bereich zwischen 2,412 GHz und 2,472 GHz mit einer maximalen Übertragungsleistung von 100 mW.
- Verwenden Sie das Produkt nicht in Gesundheitseinrichtungen, wenn Bestimmungen auf dem Gelände Sie anweisen, solche Geräte nicht zu verwenden. In Krankenhäusern oder Gesundheitseinrichtungen werden möglicherweise Geräte verwendet, die empfindlich auf externe Hochfrequenzenergie reagieren.

VORSICHT

Einrichtung und Standort

- Schließen Sie das Kabel niemals während eines Gewitters an.
- Installieren Sie niemals Telefonbuchsen in feuchten Räumen, außer wenn die Buchse ausdrücklich für Feuchträume vorgesehen ist.
- Berühren Sie abisolierte Telefondrähte oder Anschlussklemmen nur dann, wenn das Telefon vorher vom Telefonnetz getrennt wurde.
- Gehen Sie beim Installieren und Ändern von Telefonleitungen immer vorsichtig vor.
- Das Netzteil dient als Trennung zum übrigen Stromnetz. Stellen Sie sicher, dass sich die Netzsteckdose in der Nähe des Produkts befindet und leicht zugänglich ist.
- In folgenden Fällen können mit diesem Produkt keine Anrufe getätigt werden:
 - Bei einem Stromausfall.
 - Wenn die Akkus des schnurlosen Mobilteils oder des Geräts geladen werden müssen oder defekt sind.

Wichtige Sicherheitshinweise

Bei der Verwendung des Produktes müssen immer grundlegende Sicherheitsregeln beachtet werden, um das Risiko von Feuer, elektrischen Schlägen und Verletzungen zu vermeiden. Beachten Sie dabei Folgendes:

1. Verwenden Sie dieses Produkt nicht in der Nähe von Wasser, beispielsweise nahe einer Badewanne, einem Waschbecken, einer Küchenspüle oder einer Waschwanne, in einem feuchten Keller oder in der Nähe eines Pools.
2. Vermeiden Sie die Verwendung des Telefons während eines Gewitters. Es kann ein geringes Risiko eines elektrischen Schlags durch Blitze bestehen.
3. Verwenden Sie das Telefon nicht zur Meldung einer undichten Gasleitung, wenn es sich in der Nähe der undichten Stelle befindet.
4. Verwenden Sie nur das in diesem Dokument angegebene Netzkabel.

BEWAHREN SIE DIESE BEDIENUNGSANLEITUNG GUT AUF

Sicherheitsmaßnahmen

Treffen Sie bei Verwendung des Geräts angemessene Maßnahmen, um die folgenden Sicherheitsverletzungen zu vermeiden.

- Verlust privater Informationen nach außen
- Unzulässige Verwendung dieses Produkts
- Unzulässige Störungen oder Stilllegung des Produktbetriebs durch andere

Ergreifen Sie folgende Maßnahmen, um Sicherheitsverletzungen zu vermeiden:

- Konfigurieren Sie am Wireless-Router, der Ihr mobiles Gerät mit diesem Produkt verbindet, die Verwendung von Verschlüsselung für die gesamte drahtlose Kommunikation.
- Sie riskieren möglicherweise Sicherheitsverletzungen, wenn das Gerät mit den Standardeinstellungen für Anmeldepasswort, Deaktivierungscode oder PIN-Code oder andere Einstellungen verwendet wird. Konfigurieren Sie eigene Werte für diese Einstellungen.

Wichtige Informationen

- Verwenden Sie keine Passwörter, die von Dritten leicht erraten werden können. Wenn Sie Ihre Passwörter aufzeichnen, schützen Sie diese Aufzeichnung. Ändern Sie regelmäßig die Passwörter.
- Wenn Sie das mobile Gerät verlieren, ändern Sie das Passwort für den Zugriff auf dieses Produkt.
- Wenn Sie die Funktion des Produkts zur automatischen Anmeldung aktivieren, aktivieren Sie die Bildschirmsperre oder eine ähnliche Sicherheitsfunktion am mobilen Gerät.
- Gehen Sie bei wichtigen sicherheitsrelevanten Vorgängen, wie zum Beispiel dem Löschen von MAC-Adresse, Geräte-IDs usw., mit Vorsicht vor.
- Um zu verhindern, dass persönliche Daten bekannt werden, aktivieren Sie die Bildschirmsperre oder eine ähnliche Sicherheitsfunktion am mobilen Gerät.
- Wenn Sie das Produkt in Reparatur geben, notieren Sie sich alle wichtigen Informationen, die im Produkt gespeichert sind, da diese Informationen beim Reparaturvorgang möglicherweise gelöscht oder geändert werden.
- Führen Sie vor Übergabe des Produkts an Dritte zur Reparatur oder zu anderen Zwecken ein Zurücksetzen auf die Werkseinstellungen aus, um alle im Produkt gespeicherten Daten zu löschen, und entfernen Sie die microSD-Karte. Beauftragen Sie ausschließlich von Panasonic autorisierte Reparaturdienste.
- Führen Sie vor dem Entsorgen des Produkts ein Zurücksetzen auf die Werkseinstellungen aus, um alle im Produkt gespeicherten Daten zu löschen. Entfernen Sie die microSD-Karte und löschen Sie die Daten darauf.
- Wenn Ihr mobiles Gerät nicht mehr mit dem Produkt verwendet wird, löschen Sie die Registrierung des mobilen Geräts vom Produkt und löschen Sie die entsprechende App vom mobilen Gerät.
- Bei einem Stromausfall kann die Einstellung des Produkts für Datum und Uhrzeit falsch werden. In diesem Fall wird die Einstellung für Datum und Uhrzeit automatisch korrigiert, wenn Ihr mobiles Gerät und dieses Produkt mit demselben Wireless-Netzwerk verbunden sind.

Bitte beachten Sie außerdem Folgendes.

- Es können nicht mehrere Basisstationen im selben Netzwerk verwendet werden.

- Es kann nur ein mobiles Gerät von unterwegs auf dieses Produkt zugreifen. Wenn ein zweites mobiles Gerät von unterwegs mit diesem Produkt verbunden wird, wird das erste mobile Gerät getrennt.
- Die Kommunikation wird abhängig von den Netzwerkbedingungen und der Qualität des Wireless-Signals möglicherweise unterbrochen.
- Das Produkt wird möglicherweise auf Arten verwendet, die die Privatsphäre oder die Öffentlichkeitsrechte anderer verletzen. Sie sind verantwortlich für die Art und Weise der Verwendung dieses Produkts.

Für eine optimale Leistung

Standort der Basisstation/Störungen vermeiden

Die Basisstation und andere kompatible Panasonic-Geräte kommunizieren über Funkwellen miteinander.

- Für eine störungsfreie Kommunikation bei maximaler Reichweite stellen Sie die Basisstation wie folgt auf:
 - In Innenräumen an einem praktischen, hohen und zentralen Standort ohne Hindernisse zwischen den Geräten und der Basisstation.
 - Nicht in die Nähe von elektronischen Geräten, wie TV, Radio, PCs, sonstige schnurlose Geräte und Telefonen.
 - Nicht in Richtung von Hochfrequenzsendern, wie externen Mobilfunksendemasten. (Stellen Sie die Basisstation nicht in einer Fenster-Nische oder in der Nähe eines Fensters auf.)
- Reichweite und Sprachqualität hängen von den örtlichen Umgebungsbedingungen ab.
- Wenn der Empfang für eine Basisstation nicht ausreichend ist, stellen Sie die Basisstation an einem anderen Ort auf, um einen besseren Empfang zu erzielen.

Betriebsumgebung

- Halten Sie das Produkt von Vorrichtungen, wie Neonröhren und Motoren, fern, da diese elektrische Störungen erzeugen.
- Das Produkt muss vor übermäßigem Rauch, Staub, hohen Temperaturen und Vibrationen geschützt werden.

Wichtige Informationen

- Das Produkt darf nicht direkter Sonneneinstrahlung ausgesetzt werden.
- Legen Sie keine schweren Gegenstände auf das Produkt.
- Wenn Sie das Produkt länger nicht verwenden, ziehen Sie das Netzkabel aus der Steckdose.
- Betreiben Sie das Produkt nicht in der Nähe von Wärmequellen, wie Heizungen, Kochern usw. Stellen Sie dieses Produkt nicht in Räumen auf, in denen die Temperatur unter 0 °C oder über 40 °C liegt. Feuchte Keller sollten auch vermieden werden.
- Die maximale Kommunikationsreichweite kann sich verkürzen, wenn das Produkt an folgenden Orten benutzt wird: in der Nähe von Hindernissen, wie Hügeln und Tunneln, unter der Erde oder in der Nähe von Metallobjekten, wie Drahtzäunen usw.
- Der Gebrauch dieses Produkts in der Nähe elektrischer Geräte kann Störungen verursachen. Halten Sie mit dem Produkt einen Abstand zu anderen elektrischen Geräten ein.

Weitere Hinweise

Pflege

- Wischen Sie die Außenflächen des Produkts mit einem weichen feuchten Tuch ab.
- Verwenden Sie kein Benzin, Verdünner oder Scheuerpulver.

Schutz der Aufzeichnungen

- Entfernen Sie die microSD-Karte nicht und ziehen Sie nicht das Netzteil der Basisstation ab, während Daten von der microSD-Karte gelesen oder auf diese geschrieben werden. Die Daten auf der Karte können beschädigt werden.
- Bei Fehlfunktionen der microSD-Karte oder wenn die Karte elektromagnetischen Wellen oder statischer Elektrizität ausgesetzt wird, können Daten auf der Karte beschädigt oder gelöscht werden. Daher empfehlen wir, wichtige Daten auf einem Computer oder anderen Gerät zu sichern.

Hinweis zu Entsorgung, Übertragung und Rückgabe des Produkts

- In dem Produkt können private/vertrauliche Informationen gespeichert werden. Zum Schutz Ihrer privaten/vertraulichen Daten empfehlen wir, Informationen, wie zum Beispiel Telefonbuch- oder Anruferlistenbeiträge, aus dem Speicher zu löschen, bevor Sie das Produkt entsorgen, übertragen oder zurückgeben.

Entsorgung von Altgeräten (Nur für die Europäische Union und Länder mit Recyclingsystemen)



Dieses Symbol auf Produkten, der Verpackung und/oder den Begleitdokumenten bedeutet, dass gebrauchte elektrische und elektronische Produkte nicht in den allgemeinen Hausmüll gegeben werden dürfen.

Bitte führen Sie alte Produkte zur Behandlung, Aufarbeitung bzw. zum Recycling gemäß den gesetzlichen Bestimmungen den zuständigen Sammelpunkten zu.

Indem Sie diese Produkte ordnungsgemäß entsorgen, helfen Sie dabei, wertvolle Ressourcen zu schützen und eventuelle negative Auswirkungen auf die menschliche Gesundheit und die Umwelt zu vermeiden. Für mehr Informationen zu Sammlung und Recycling, wenden Sie sich bitte an Ihren örtlichen Abfallentsorgungsdienstleister. Gemäß Landesvorschriften können wegen nicht ordnungsgemäßer Entsorgung dieses Abfalls Strafgebühren verhängt werden.

Informationen zum Ecodesign

Ecodesign-Informationen der EU-Verordnung (EG) Nr. 1275/2008 geändert durch (EU) Verordnung Nr. 801/2013. Ab 1. Januar 2015.

Besuchen Sie bitte: www.ptc.panasonic.eu

Klicken Sie auf [Downloads]

→ Energy related products information (Public)



Wichtige Informationen

Leistungsaufnahme im
Netzwerk-Bereitschaftsmodus und Anleitung finden
Sie auf der oben genannten Website.

Bezeichnungen und Funktionen der Teile

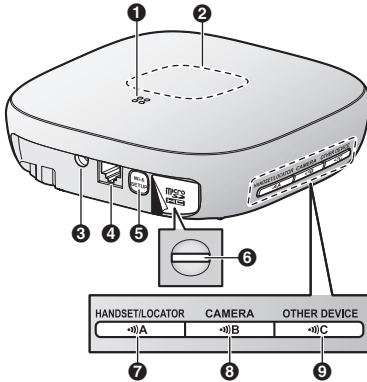

- 1** Lautsprecher
- 2** LED-Anzeige
- 3** Gleichspannungsbuchse
- 4** LINE-Anschluss
- 5** **[Wi-Fi SETUP] (Wi-Fi-Einrichtung)**
Wird zur Ersteinrichtung verwendet.
- 6** **microSD-Kartensteckplatz**
Wird zum Einsetzen einer microSD-Karte verwendet. Entfernen Sie beim Einsetzen den Aufkleber.
- 7** **[A] HANDSET/LOCATOR (Mobilteil/ Suchfunktion)**
Wird zum Registrieren eines Mobilteils verwendet. Sie können diese Taste außerdem drücken, um ein verlegtes Mobilteil zu finden.
- 8** **[B] CAMERA (Kamera)**
Wird zum Registrieren einer Kamera verwendet.
- 9** **[C] OTHER DEVICE (Anderes Gerät)**
Wird zum Registrieren anderer Geräte wie etwa Sensoren und Smart Plugs verwendet.

LED-Anzeige

Sie können mit der LED-Anzeige den Status der Basisstation überprüfen.

Anzeige	Status
Aus	Kein Strom, oder die LED-Anzeige ist ausgeschaltet*1
Grün, leuchtet	Normaler Betrieb, verbunden mit dem Wireless-Router*1
Grün, blinkt langsam	Registrierungsmodus
Grün, blinkt schnell	Basisstation sucht nach Wireless-Router
Im Wechsel: Grün, blinkt langsam Gelb, blinkt langsam	Basisstation fährt hoch (noch nicht betriebsbereit)*2
Rot, leuchtet	Alarmanlage ist aktiviert*1
Rot, blinkt schnell	Alarmanlage wurde ausgelöst
Gelb, leuchtet	Ersteinrichtung erforderlich
Gelb, blinkt langsam	Ersteinrichtung wird ausgeführt, mobiles Gerät verbunden
Gelb, blinkt	Ersteinrichtung wird gestartet

*1 Sie können die Basisstation so konfigurieren, dass die LED-Anzeige im normalen Betrieb nicht aufleuchtet. Weitere Informationen finden Sie in der Bedienungsanleitung (Seite 18).

*2 Es kann einige Zeit dauern, bis die Basisstation hochgefahren ist.

Installation

Anschlüsse

- 1 Stecken Sie den Netzteilstecker fest in die Gleichspannungsbuchse ein.
- 2 Sichern Sie das Netzteilkabel, indem Sie es um den Haken wickeln.
- 3 Schließen Sie das Netzteil an eine Steckdose an.
- 4 Führen Sie das Telefonkabel in den LINE-Anschluss und eine Telefonbuchse ein, bis Sie ein Klicken hören.
- 5 **Nur Benutzer des DSL/ADSL-Dienstes:** Schließen Sie den DSL/ADSL-Filter an (nicht mitgeliefert).
- 6 Nur Benutzer von **Außenkamera (KX-HNC600) oder Innenkamera (KX-HNC200)**: Entfernen Sie den Aufkleber, der den Kartensteckplatz abdeckt, und setzen Sie dann eine microSD-Karte (nicht mitgeliefert) in den Steckplatz mit der abgeschrägten Ecke (A) nach oben (B) ein, bis sie hörbar einrastet.

Hinweis:

- Verwenden Sie ausschließlich das mitgelieferte Netzteil PNLV236CE von Panasonic.
- Eine microSD-Karte (nicht mitgeliefert) wird zur Aufzeichnung der Bilder von den Kameras benötigt. Siehe Informationen zu verfügbaren microSD-Karten (Seite 3).
- Drücken Sie zum Entfernen der microSD-Karte die microSD-Karte hinein und entfernen Sie sie anschließend.

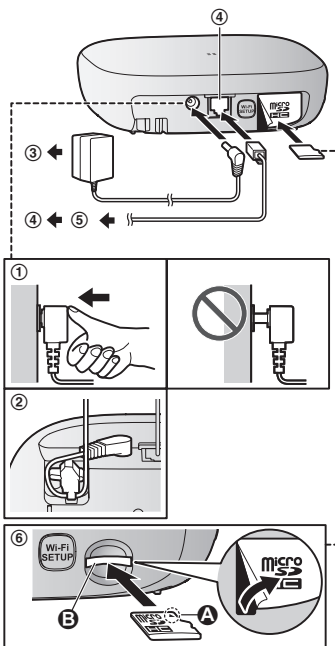

■ Nur Schweiz

Wichtig:

- Um das Telefonkabel anzuschließen, schieben Sie den dazugehörigen Stecker vollends in die Telefonanschlussdose (C). Lassen Sie keinen Abstand zwischen dem Stecker und der Telefonanschlussdose (D).

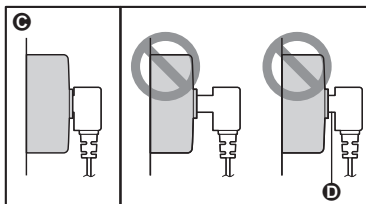

Hinweis zum Netzanschluss

Netzteilanschluss

- Das Netzteil muss stets angeschlossen bleiben. (Es ist normal, dass sich das Netzteil während des Betriebs warm anfühlt.)
- Das Netzteil sollte an einer Wand- oder Bodensteckdose angeschlossen werden. Schließen Sie das Netzteil nicht an einer Deckensteckdose an, da sein Gewicht es aus der Steckdose ziehen könnte.

Netzausfall

- Die Basisstation lässt sich während eines Stromausfalls nicht betreiben.
- Die Telefonfunktionen der Basisstation lassen sich während eines Stromausfalls nicht betreiben. Wir empfehlen, ein kabelgebundenes Telefon ohne Netzteil an die Telefonbuchse anzuschließen.

Wi-Fi®-Einstellungen

Nachdem Sie die Basisstation angeschlossen haben, werden hier die erforderlichen Schritte beschrieben, damit Sie mit Ihrem mobilen Gerät auf das System zugreifen können. Die einzelnen Vorgänge werden in diesem Kapitel erklärt.

1 Herunterladen

Laden Sie die **[Home Network]**-App auf Ihr mobiles Gerät herunter.

2 Ersteinrichtung

Konfigurieren Sie die Basisstation mit der **[Home Network]**-App für die Verbindung mit dem Wireless-Router und registrieren Sie anschließend Ihr mobiles Gerät an der Basisstation.

Herunterladen der [Home Network]-App

Download-Informationen sind auf der unten aufgeführten Website verfügbar.



www.panasonic.net/pcc/support/tel/homenetwork/

Installation

Kompatible mobile Geräte

iPhone 4 oder höher, iPad oder iPad mini (iOS 6.0 oder höher) oder ein Android™-Gerät (Android 4.0 oder höher)

Hinweis:

- Je nach Systemumgebung, wie zum Beispiel Modell des mobilen Geräts, Peripheriegeräten, die an das mobile Gerät angeschlossen sind, und Apps, die auf dem mobilen Gerät installiert sind, funktioniert die **[Home Network]**-App möglicherweise nicht richtig.
- Die folgenden Android-Geräte sind mit der **[Home Network]**-App nicht kompatibel.
 - Android-Geräte, die von Google Play nicht unterstützt werden
 - Android-Geräte mit eingeschränkter Hardware-Ausstattung (Unterstützung für Bluetooth, Wi-Fi und Mikrofon ist erforderlich.)

Ersteinrichtung

Überprüfen Sie Folgendes, bevor Sie beginnen.

- Stellen Sie sicher, dass Sie die **[Home Network]**-App auf Ihrem mobilen Gerät installiert haben
- Stellen Sie sicher, dass die Basisstation und der Wireless-Router eingeschaltet sind und die LED-Anzeige der Basisstation gelb leuchtet
- Stellen Sie sicher, dass die Basisstation innerhalb der Reichweite des Wireless-Routers aufgestellt ist
- Stellen Sie sicher, dass das mobile Gerät mit dem Wireless-Router verbunden ist
- Stellen Sie sicher, dass das mobile Gerät eine Verbindung mit dem Internet herstellen kann
- Stellen Sie sicher, dass Sie den Netzwerknamen (SSID) und das Passwort kennen, die dem Wireless-Router zugewiesen sind

Ersteinrichtung für iPhone, iPad

- 1 Starten Sie die **[Home Network]**-App.
- 2 Tippen Sie auf **[Basisstation einrichten]**.
- 3 Wenn Sie dazu aufgefordert werden, drücken Sie **[Wi-Fi SETUP]** an der Basisstation.
 - Die LED-Anzeige leuchtet gelb.
- 4 Ändern Sie vorübergehend die Wi-Fi-Einstellungen Ihres mobilen Geräts,

damit es sich direkt mit der Basisstation verbindet.

- Öffnen Sie die **[Einstellungen]**-App des mobilen Geräts, tippen Sie auf **[WLAN]**, wählen Sie "KX-HNB600_Panasonic", geben Sie "00000000" als Passwort ein und tippen Sie anschließend auf **[Verbinden]**.
 - Wenn mehr als 1 Eintrag mit der Bezeichnung "KX-HNB600_Panasonic" angezeigt wird, warten Sie ca. 10 Minuten und wiederholen Sie den Vorgang von Anfang an.
- 5 Starten Sie die **[Home Network]**-App erneut.
 - 6 Geben Sie gegebenenfalls das Passwort ein, das für die Verbindung mit dem Wireless-Router erforderlich ist, und tippen Sie dann auf **[Weiter]**.
 - Die Basisstation und Ihr mobiles Gerät verbinden sich mit dem Wireless-Router.
 - Wenn Sie dazu aufgefordert werden, folgen Sie den Bildschirmanweisungen und verbinden Sie das mobile Gerät mit dem Wireless-Router, starten Sie die App erneut und tippen Sie anschließend auf **[Dieses Mobilgerät hinzufügen]**.
 - Wenn Sie das falsche Wi-Fi-Passwort eingeben, wird **[Einrichtung fehlgeschlagen.]** angezeigt und die LED-Anzeige der Basisstation leuchtet auf. Fahren Sie entsprechend der Farbe der LED-Anzeige an der Basisstation fort.
 - Leuchtet die LED-Anzeige gelb, wiederholen Sie die Ersteinrichtung von Anfang an.
 - Wenn die LED-Anzeige rasch grün blinkt, müssen die Wi-Fi-Einstellungen der Basisstation zurückgesetzt werden. Siehe "Wenn die LED-Anzeige der Basisstation grün blinkt", Seite 15.
 - 7 Wenn Sie dazu aufgefordert werden, drücken Sie **[Wi-Fi SETUP]** an der Basisstation.
 - Ihr mobiles Gerät wird an der Basisstation registriert.
 - 8 Wenn Sie dazu aufgefordert werden, folgen Sie den Bildschirmanweisungen und legen Sie das Passwort fest, das für die Anmeldung an der Basisstation von unterwegs verwendet werden soll, und tippen Sie dann auf **[OK]**.

- 9** Wenn Sie dazu aufgefordert werden, geben Sie eine Bezeichnung für das mobile Gerät ein und tippen Sie anschließend auf **[OK]**.
- Mit dieser Einstellung können Sie die Bezeichnung ändern, die Ihrem Gerät zugewiesen ist. Dadurch können Sie Ihr mobiles Gerät beim Durchführen bestimmter Funktionen, wie zum Beispiel dem Löschen der Registrierung oder dem Tätigen von Interngesprächen mit einem schnurlosen Mobilteil, leichter erkennen.
- 10** Wenn Sie dazu aufgefordert werden, wählen Sie, ob Sie Geräteprofile anpassen möchten, wie z. B. Gerätename, Standort und andere Geräteeinstellungen.
- Wenn Sie die Geräteprofile jetzt nicht anpassen möchten, können Sie sie bei Bedarf später ändern. Weitere Informationen zum Anpassen von Geräteprofilen finden Sie in der Bedienungsanleitung (Seite 18).
 - Wenn Sie die Geräteprofile jetzt anpassen möchten, ändern Sie jede Einstellung nach Bedarf. Wenn Sie fertig sind, tippen Sie wiederholt auf , bis eine Abschlussmeldung angezeigt wird.
 - Die Startseite der App wird angezeigt, wenn die Ersteinrichtung abgeschlossen ist.
- Wenn die LED-Anzeige der Basisstation grün blinkt**
- Wenn Sie während der Ersteinrichtung für iPhone oder iPad das falsche Wi-Fi-Passwort eingeben, wird **[Einrichtung fehlgeschlagen.]** angezeigt und die LED-Anzeige der Basisstation blinkt schnell in Grün. Führen Sie in diesem Fall Folgendes aus.
1. Halten Sie gleichzeitig die 3 Registrierungstasten an der Seite der Basisstation und die **[Wi-Fi SETUP]**-Taste auf der Rückseite der Basisstation gedrückt (4 Tasten insgesamt), bis die LED-Anzeige der Basisstation langsam grün und gelb blinkt.
 2. Warten Sie, bis die LED-Anzeige der Basisstation gelb leuchtet.
 3. Wiederholen Sie den Vorgang der Ersteinrichtung ("Ersteinrichtung für iPhone, iPad", Seite 14).
-
- Ersteinrichtung für Android-Geräte**
- 1** Starten Sie die **[Home Network]**-App.
- 2** Tippen Sie auf **[Basisstation einrichten]**.
- 3** Wenn Sie dazu aufgefordert werden, drücken Sie **[Wi-Fi SETUP]** an der Basisstation.
- Die LED-Anzeige leuchtet gelb.
 - Die App ändert vorübergehend die Wi-Fi-Einstellungen Ihres mobilen Geräts, damit es sich direkt mit der Basisstation verbindet.
- 4** Geben Sie gegebenenfalls das Passwort ein, das für die Verbindung mit dem Wireless-Router erforderlich ist, und tippen Sie dann auf **[Weiter]**.
- Die Basisstation und Ihr mobiles Gerät verbinden sich mit dem Wireless-Router.
- 5** Wenn Sie dazu aufgefordert werden, drücken Sie **[Wi-Fi SETUP]** an der Basisstation.
- Ihr mobiles Gerät wird an der Basisstation registriert.
- 6** Wenn Sie dazu aufgefordert werden, folgen Sie den Bildschirmanweisungen und legen Sie das Passwort fest, das für die Anmeldung an der Basisstation von unterwegs verwendet werden soll, und tippen Sie dann auf **[OK]**.
- 7** Wenn Sie dazu aufgefordert werden, geben Sie eine Bezeichnung für das mobile Gerät ein und tippen Sie anschließend auf **[OK]**.
- Mit dieser Einstellung können Sie die Bezeichnung ändern, die Ihrem Gerät zugewiesen ist. Dadurch können Sie Ihr mobiles Gerät beim Durchführen bestimmter Funktionen, wie zum Beispiel dem Löschen der Registrierung oder dem Tätigen von Interngesprächen mit einem schnurlosen Mobilteil, leichter erkennen.
- 8** Wenn Sie dazu aufgefordert werden, wählen Sie, ob Sie Geräteprofile anpassen möchten, wie z. B. Gerätename, Standort und andere Geräteeinstellungen.
- Wenn Sie die Geräteprofile jetzt nicht anpassen möchten, können Sie sie bei Bedarf später ändern. Weitere Informationen zum Anpassen von Geräteprofilen finden Sie in der Bedienungsanleitung (Seite 18).
 - Wenn Sie die Geräteprofile jetzt anpassen möchten, ändern Sie jede Einstellung nach Bedarf. Wenn Sie fertig sind, drücken Sie wiederholt die Zurück-Taste des Geräts, bis eine Abschlussmeldung angezeigt wird.

Installation

- Die Startseite der App wird angezeigt, wenn die Ersteinrichtung abgeschlossen ist.

Informationen zur Wi-Fi-Kommunikation

Die Basisstation kommuniziert über Wi-Fi mit dem Wireless-Router. Lesen Sie die folgenden Informationen, wenn Sie den Aufstellungsort der Basisstation planen.

Verwenden Sie die Basisstation nicht in den folgenden Bereichen oder Umgebungen. Andernfalls kann es zu Fehlfunktionen oder Störungen der Funkkommunikation kommen.

- Räume, in denen es bestimmte Typen von Geräten zur Funk- oder mobilen Kommunikation gibt
- Orte in der Nähe von Mikrowellen oder Bluetooth-Geräten
- Räume, in denen Geräte zum Diebstahlschutz oder 2,4 GHz-Frequenzgeräte, wie zum Beispiel POS-Systeme, verwendet werden

Stellen Sie die Basisstation nicht in Bereichen auf, in denen sich die folgenden Materialien oder Objekte zwischen der Basisstation und dem Wireless-Router befinden. Diese Materialien können die drahtlose Kommunikation stören oder die Geschwindigkeit der drahtlosen Übertragung verlangsamen.

- Metalltüren oder -jalousien
- Wände mit Aluminiumblech zur Dämmung
- Wände aus Beton, Stein, Ziegel oder Blech
- Mehrere Wände
- Stahlregale
- Feuerfestes Glas

Registrieren eines weiteren mobilen Geräts

Um von einem mobilen Gerät aus auf das System zugreifen zu können, müssen Sie zunächst das mobile Gerät an der Basisstation registrieren. Sie können bis zu 8 mobile Geräte an einer Basisstation registrieren.

- Überprüfen Sie Folgendes, bevor Sie beginnen.
- Stellen Sie sicher, dass Sie die Ersteinrichtung abgeschlossen haben

- Stellen Sie sicher, dass das mobile Gerät eine Verbindung mit dem Internet herstellen kann
- Stellen Sie sicher, dass der Wireless-Router und die Basisstation eingeschaltet sind
- Stellen Sie sicher, dass Ihr mobiles Gerät und die Basisstation mit demselben Wireless-Router verbunden sind

- 1** Laden Sie mit dem mobilen Gerät, das Sie registrieren möchten, die **[Home Network]-App** herunter und starten Sie anschließend die App.
- 2** Tippen Sie auf **[Dieses Mobilgerät hinzufügen]**.
- 3** Wenn Sie dazu aufgefordert werden, drücken Sie **[Wi-Fi SETUP]** an der Basisstation.
 - Ihr mobiles Gerät wird an der Basisstation registriert.
- 4** Wenn Sie dazu aufgefordert werden, folgen Sie den Bildschirmanweisungen und geben das Passwort ein, das für die Anmeldung an der Basisstation von unterwegs verwendet werden soll.
- 5** Wenn Sie dazu aufgefordert werden, geben Sie eine Bezeichnung für das mobile Gerät ein und tippen Sie anschließend auf **[OK]**.
 - Mit dieser Einstellung können Sie die Bezeichnung ändern, die Ihrem Gerät zugewiesen ist. Dadurch können Sie Ihr mobiles Gerät beim Durchführen bestimmter Funktionen, wie zum Beispiel dem Löschen der Registrierung oder dem Tätigen von Interngesprächen mit einem schnurlosen Mobilteil, leichter erkennen.
 - Die Startseite der App wird angezeigt, wenn die Ersteinrichtung abgeschlossen ist.

Registrieren anderer Geräte an der Basisstation

Dieser Vorgang ist nicht erforderlich bei Geräten, die als Teil eines Pakets geliefert wurden.

Bevor Sie Geräte, wie zum Beispiel Kameras, Sensoren und Smart Plug, verwenden können, müssen Sie diese an der Basisstation registrieren. Wenn Sie Geräte separat gekauft haben (d. h. nicht als Teil eines Pakets), müssen Sie jedes Gerät in der Basisstation registrieren.

Sie können die einzelnen Geräte mit den Registrierungstasten oder der **[Home Network]**-App registrieren.

Verwendung der Registrierungstasten

- 1 Basisstation:**
Halten Sie die Registrierungstaste gedrückt, bis die LED-Anzeige langsam grün leuchtet.
 - Halten Sie die entsprechende Registrierungstaste (Seite 11) je nach Gerät, das registriert werden soll, gedrückt.
[••)A HANDSET/LOCATOR]: Für Mobilteile
[••)B CAMERA]: Für Kameras
[••)C OTHER DEVICE]: Für andere Geräte

- 2 Mobilteil:**
Legen Sie das Mobilteil auf die Ladeschale.
Andere Geräte als ein Mobilteil:
Halten Sie die Registrierungstaste des Geräts gedrückt, bis die LED-Anzeige des Geräts langsam grün blinkt.
 - Nach Abschluss der Registrierung gibt die Basisstation einen langen Signalton aus.

Hinweis:

- Wenn die Registrierung nicht möglich war, gibt die Basisstation mehrere kurze Signaltöne aus.
- Verwenden Sie zur Registrierung eines mobilen Geräts die auf Seite Seite 16 beschriebene Prozedur.

Verwendung der App

- 1** Starten Sie die **[Home Network]**-App.

- 2** Tippen Sie auf der Startseite der **[Home Network]**-App auf **[Einstellungen]**.
- 3** Tippen Sie auf **[Geräteregistrierung]**.
- 4** Tippen Sie auf **[Registrierung]**.
- 5** Wählen Sie den Typ des Geräts, das Sie registrieren möchten.
- 6 Mobilteil:**
Legen Sie das Mobilteil auf die Ladeschale.
Andere Geräte als ein Mobilteil:
Halten Sie die Registrierungstaste an dem Gerät, das Sie registrieren möchten, gedrückt, bis die LED-Anzeige des Geräts langsam grün blinkt.
 - Nach Abschluss der Registrierung gibt die Basisstation einen langen Signalton aus.

Hinweis:

- Wenn die Registrierung nicht möglich war, gibt die Basisstation mehrere kurze Signaltöne aus.

Anhang



Reichweite der drahtlosen Kommunikation (DECT)

Die Reichweite der drahtlosen Kommunikation jedes Geräts im System beträgt ab der Basisstation ca. 50 m in Gebäuden und ca. 300 m im Freien. Die drahtlose Kommunikation ist möglicherweise unzuverlässig, wenn sich die folgenden Hindernisse zwischen der Basisstation und anderen Systemgeräten befinden.

- Metalltüren oder -jalousien
- Wände mit Aluminiumblech zur Dämmung
- Wände aus Beton oder Wellblech
- Doppelt verglaste Fenster
- Mehrere Wände
- Bei Verwendung der Geräte auf unterschiedlichen Stockwerken oder in unterschiedlichen Gebäuden

Zugriff auf Bedienungsanleitung

Die Bedienungsanleitung ist eine Sammlung von Online-Dokumenten, die Sie dabei unterstützen, die [Home Network]-App optimal zu nutzen.

- 1 iPhone/iPad**
Tippen Sie auf  auf der Startseite der App.
Android-Geräte
Tippen Sie auf  oder drücken Sie die Menütaste Ihres mobilen Geräts auf der Startseite der App.
- 2** Tippen Sie auf [Bedienungsanleitung].

Hinweis:

- Microsoft® Windows® Internet Explorer® 8 und frühere Versionen werden nicht unterstützt.
- Android 4.1 oder höhere Versionen werden empfohlen.
- Sie können die Bedienungsanleitung auch auf der unten aufgeführten Website aufrufen.



www.panasonic.net/pcc/support/tel/homenetwork/manual/

Wandmontage

Sie können bei Bedarf die Basisstation mit der mitgelieferten Wandmontage-Vorrichtung an der Wand montieren.

Hinweis:

- Stellen Sie sicher, dass die Wand und die Befestigungsmethode das Gewicht des Geräts tragen können.
 - Drehen Sie die Schrauben (nicht mitgeliefert) in die Wand.
- 1 Schließen Sie das Netzteil und das Telefonkabel an der Basisstation an.
- Sichern Sie das Netzteilkabel, indem Sie es um den Haken wickeln.

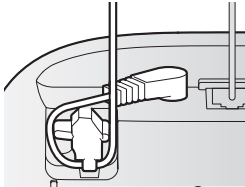

- 2 Schieben Sie die Wandmontage-Vorrichtung nach oben, bis sie hörbar einrastet.

- Stellen Sie sicher, dass die "UP"-Markierung an der Wandmontage-Vorrichtung nach oben weist.
- Richten Sie die Nasen (A) der Wandmontage-Vorrichtung auf die Öffnungen (B) der Basisstation aus und stecken Sie die Nasen ein.

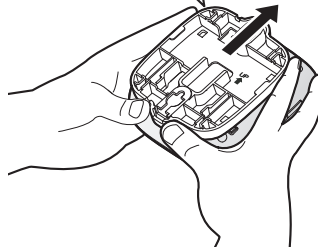
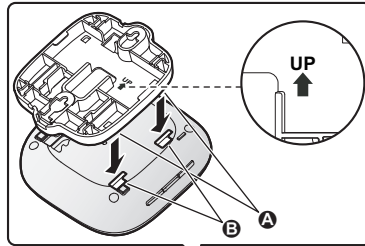

Anhang

- 3** Montieren Sie die Basisstation an der Wand und schieben Sie ihn dann nach unten, um ihn zu sichern.

- Führen Sie das Netzteilkabel und das Telefonkabel durch die Öffnung (A) in der Wandmontage-Vorrichtung. Wickeln Sie das Telefonkabel wie gezeigt auf, um zu verhindern, dass es eingeklemmt wird.

B Schrauben

C 83 mm

D Zur Telefonanschlussbuchse

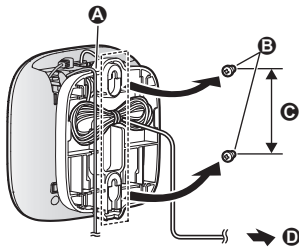

Entfernen der Wandmontage-Vorrichtung

Drücken Sie die Freigabehebel (1) weg von der Mitte der Wandmontage-Vorrichtung, schieben Sie die Vorrichtung nach unten (2).

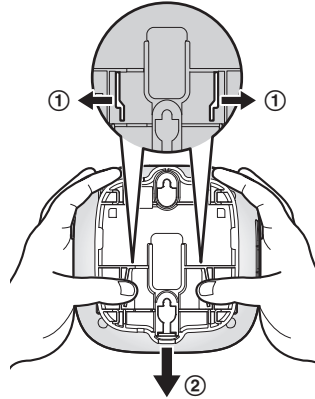

Technische Daten

- **Standards**
 - DECT:**
DECT (Digital Enhanced Cordless Telecommunications)
GAP (Generic Access Profile)
 - Wi-Fi:**
IEEE 802.11b/g/n
- **Frequenzbereich**
 - DECT:**
1,88 GHz – 1,90 GHz
 - Wi-Fi:**
2,412 GHz – 2,472 GHz (Kanäle 1 – 13)
- **RF-Übertragungsleistung**
 - DECT:**
ca. 83 mW (Durchschnittsleistung pro Kanal: wenn 4 Kameras, ein Mobilteil und ein anderes Gerät registriert sind)
 - Wi-Fi:**
100 mW (maximale Übertragungsleistung)
- **Verschlüsselung**
WPA2™-PSK (TKIP/AES), WPA™-PSK (TKIP/AES), WEP (128/64 Bit)
- **Vereinfachte Konfiguration**
WPS (PBC)
- **Stromversorgung**
220 – 240 V AC, 50/60 Hz
- **Leistungsaufnahme**
Bereitschaft: ca. 4,0 W
Maximum: ca. 4,5 W
- **Betriebsbedingungen**
0 °C – 40 °C
20 % – 80 % relative Luftfeuchtigkeit (trocken)
- **Warnsignallautstärke**
Hoher Warnsignalpegel: ca. 90 dB
Niedriger Warnsignalpegel: ca. 73 dB (gemessen ca. 10 cm vor der Mitte des Geräts)
- **Abmessungen (Höhe x Breite x Tiefe)**
Ca. 42 mm x 130 mm x 130 mm
- **Masse (Gewicht)**
Ca. 220 g

Hinweis zu Open-Source-Software

- In Teilen dieses Produktes wird Open-Source-Software genutzt, die zu den Bedingungen der GPL und/oder LGPL der Free Software Foundation und anderen Bedingungen bereitgestellt worden ist. Lesen Sie die Lizenzinformationen und Urheberrechtshinweise für die in diesem Produkt verwendete Open-Source-Software. Diese Informationen sind auf der folgenden Webseite verfügbar: www.panasonic.net/pcc/support/tel/homenetwork/
Mindestens drei (3) Jahre ab Auslieferung des Produktes stellt Panasonic System Networks Co., Ltd. jedem Dritten auf Anfrage unter den unten aufgeführten Kontaktdaten zu einem Preis, der die Kosten der physischen Verteilung des Source-Codes nicht übersteigt, eine vollständige, maschinenlesbare Ausfertigung des entsprechenden Source-Codes und der Urheberrechtshinweise nach GPL und LGPL zur Verfügung. Beachten Sie, dass für die nach GPL und LGPL lizenzierte Software keine Garantie übernommen wird.
www.panasonic.net/pcc/support/tel/homenetwork/

Software-Informationen

- Die Endbenutzer-Lizenzvereinbarung (EULA) für die Home Network-App finden Sie auf der folgenden Webseite: www.panasonic.net/pcc/support/tel/homenetwork/



Notizen

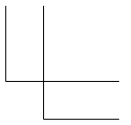
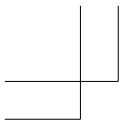

Notizen

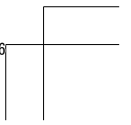
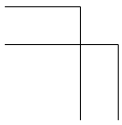
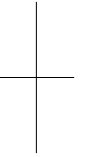
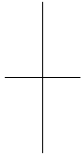

Zur künftigen Bezugnahme

Wir empfehlen folgende Informationen zu notieren und aufzubewahren, da diese bei möglichen Reparaturen im Rahmen der Garantie benötigt werden.

Seriennummer	Datum des Kaufs
(ist auf der Unterseite des Geräts angegeben)	
Name und Adresse des Händlers	

Heften Sie den Kaufbeleg hier an.

C€0470

Panasonic System Networks Co., Ltd.

1-62, 4-chome, Minoshima, Hakata-ku, Fukuoka 812-8531, Japan

© Panasonic System Networks Co., Ltd. 2015



PNQX7322YA

PNQX7322YA CC0915WK1016 (E)